

AUSTRA

MŪSDIENĪGA PLATFORMA
RAŽOTĀJIEM



Pilns produkta dzīves cikla atbalsts neatkarīgi no biznesa vienības atrašanās vietas



E-veikals



Izplatītāju portāls



Pārdevēji

Pasūtījumu veidošana
un tāmēšana

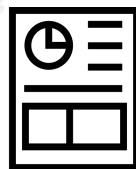

Pasūtījumu
apstrāde



Ražošanas
plānošana

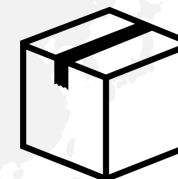

Loģistikas
plānošana

**Atbalsta
funkcionalitāte:**

Produktu
konfigurators

Dokumentu
ģenerators

Kvalitātes
vadība

Algu
aprēķins

Resursu
plānošana

Laika
uzskaite

Kravu
komplektēšana

Montāžas
plānošana



Iespēja veidot produktu tipus un to iespējamās konfigurācijas:

- ➔ Izejmateriālu saraksts
- ➔ Ražošanas operāciju loģika un normas
- ➔ Izmaksu aprēķina principi

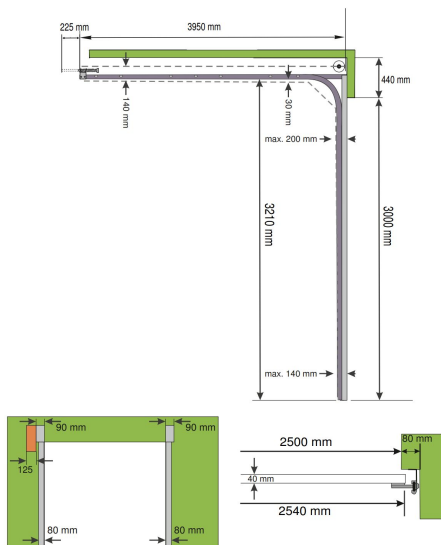
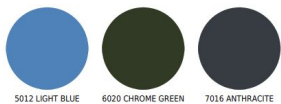

Produkti / Logu sistēmas / Produkta opciju labošana

Platums	Ievadāmā vērtība (skaitlis)	Papildopcijas	Noklusētā vērtība	Savietojams ar
Augstums	Ievadāmā vērtība (skaitlis)	Papildopcijas	Noklusētā vērtība	Savietojams ar
Loga tips	Izvēne	Papildopcijas	Noklusētā vērtība	Savietojams ar
ALPVC		Papildu sarakstība	Rādīt piedāvājuma izstrūku	Savietojams ar
Koka		Papildu sarakstība	Rādīt piedāvājuma izstrūku	Savietojams ar
Izmēra metodika	Izvēne	Papildopcijas	Noklusētā vērtība	Savietojams ar
Alus (AL rāmja + Bristle)		Papildu sarakstība	Rādīt piedāvājuma izstrūku	Savietojams ar
Pneid AL rāmja bez birstes		Papildu sarakstība	Rādīt piedāvājuma izstrūku	Savietojams ar
Biezums	Ievadāmā vērtība (skaitlis)	Papildopcijas	Noklusētā vērtība	Savietojams ar
Rāmjs	Izvēne	Papildopcijas	Noklusētā vērtība	Savietojams ar
Taisns		Papildu sarakstība	Rādīt piedāvājuma izstrūku	Savietojams ar
Slīps		Papildu sarakstība	Rādīt piedāvājuma izstrūku	Savietojams ar

Produkti / Logu sistēmas / Produkta nomenklatūru labošana

14010 Horizontālais profiļs	Opcijas	020045 Detaļas svare	Detaļu skaits	Detaļas izmērs	Koeficients		
<input type="checkbox"/> ALPVC uzkarināmais profiļs, Anodizēts	Loga tips: ALPVC Krāsas: Anodizēts	0.0045	NS / DIZ / NG / CI	2	04711	1.08	✗
<input type="checkbox"/> ALPVC uzkarināmais profiļs, Antracīts	Krāsas: Antracīts Loga tips: ALPVC	0.0045	NS / DIZ / NG / CI	2	04711	1.08	✗
<input type="checkbox"/> ALPVC uzkarināmais profiļs, Neapstrādāts	Loga tips: ALPVC Krāsas: RAL cits	0.0045	NS / DIZ / NG / CI	2	04711	1.08	✗
<input type="checkbox"/> ALPVC uzkarināmais profiļs, Balts	Krāsas: Balts Loga tips: ALPVC	0.0045	NS / DIZ / NG / CI	2	04711	1.08	✗
<input type="checkbox"/> ALPVC uzkarināmais profiļs, Brūns	Krāsas: Brūns Loga tips: ALPVC	0.0045	NS / DIZ / NG / CI	2	04711	1.08	✗
<input type="checkbox"/> ALPVC uzkarināmais profiļs, Gaļsi brūns	Krāsas: Gaļsi brūns Loga tips: ALPVC	0.0045	NS / DIZ / NG / CI	2	04711	1.08	✗
<input type="checkbox"/> Sapa uzkarināmais profiļs, anodizēts	Krāsas: Anodizēts Loga tips: Koka	0.0045	NS / DIZ / NG / CI	2	04711	1.08	✗
<input type="checkbox"/> Sapa uzkarināmais profiļs, balts	Krāsas: Balts Loga tips: Koka	0.0045	NS / DIZ / NG / CI	2	04711	1.08	✗
<input type="checkbox"/> Sapa uzkarināmais profiļs, brūns	Krāsas: Brūns Loga tips: Koka	0.0045	NS / DIZ / NG / CI	2	04711	1.08	✗
<input type="checkbox"/> Sapa uzkarināmais profiļs, Gaļsi brūns	Krāsas: Gaļsi brūns Loga tips: Koka	0.0045	NS / DIZ / NG / CI	2	04711	1.08	✗
<input type="checkbox"/> Sapa uzkarināmais profiļs, Neapstrādāts	Krāsas: RAL cits Loga tips: Koka	0.0045	NS / DIZ / NG / CI	2	04711	1.08	✗

Opcijas

- Platums
- Augstums
- Loga tips
- ALPVC
- Koka
- Izmēra metodika
- Alus (AL rāmja + Bristle)
- Pneid AL rāmja bez birstes
- Biezums
- Rāmjs
- Taisns
- Slīps
- Pašodze
- #1 atburas uz AL profiļa apakšējās malas
- #2 atburas uz AL profiļa augšējās malas
- Krāsas
- Balts
- Gaļsi brūns
- Brūns
- Anodizēts
- RAL cits
- Antracīts
- Profiļu ražotājs
- FOGHAN
- RAL

Nomenklatūras

- 14010 Horizontālais profiļs
- Neher Uzkarināmais profiļs, anodizēts E1
- Neher Uzkarināmais profiļs, brūns 8014(5m/gab) B1
- Neher Uzkarināmais profiļs, gaļsi brūns 8001(5m/gab) B2
- Neher Uzkarināmais profiļs, antracīts G4
- Neher Uzkarināmais profiļs, balts 8016(5m/gab) W1
- Neher Uzkarināmais profiļs, neapstrādāts (5m/gab) R1
- Sapa uzkarināmais profiļs, anodizēts
- Sapa uzkarināmais profiļs, brūns
- ALPVC uzkarināmais profiļs, balts
- ALPVC uzkarināmais profiļs, balts
- ALPVC uzkarināmais profiļs, brūns
- ALPVC uzkarināmais profiļs, antracīts
- ALPVC uzkarināmais profiļs, Gaļsi brūns
- ALPVC uzkarināmais profiļs, Anodizēts
- Sapa uzkarināmais profiļs, neapstrādāts
- Sapa uzkarināmais profiļs, balts
- Sapa uzkarināmais profiļs, brūns
- Sapa uzkarināmais profiļs, Gaļsi brūns
- 14020 Vertikālais profiļs
- Sapa uzkarināmais profiļs, brūns
- Neher Uzkarināmais profiļs, anodizēts E1
- Neher Uzkarināmais profiļs, brūns 8014(5m/gab) B1
- Neher Uzkarināmais profiļs, Gaļsi brūns 8001(5m/gab) B2
- Neher Uzkarināmais profiļs, antracīts G4
- Neher Uzkarināmais profiļs, balts 8016(5m/gab) W1
- Sapa uzkarināmais profiļs, anodizēts
- Sapa uzkarināmais profiļs, brūns
- Sapa uzkarināmais profiļs, Gaļsi brūns
- Sapa uzkarināmais profiļs, neapstrādāts



E-veikals



Izplatītāju portāls



Pārdevēji



Strukturēta pasūtījumu informācija no pirmavota

Automātiska pilnvērtīgas pasūtījuma informācijas ģenerēšana:

- Produkta tips
- Produkta gabarīti un citi atribūti
- Produkta opcijas
- Piegādes veids

- Produkta dokumentācija (tāme, piedāvājums, u.c.)
- Ražošanas specifikācija
- Komplektācijas lapa
- Ražošanas operāciju normas

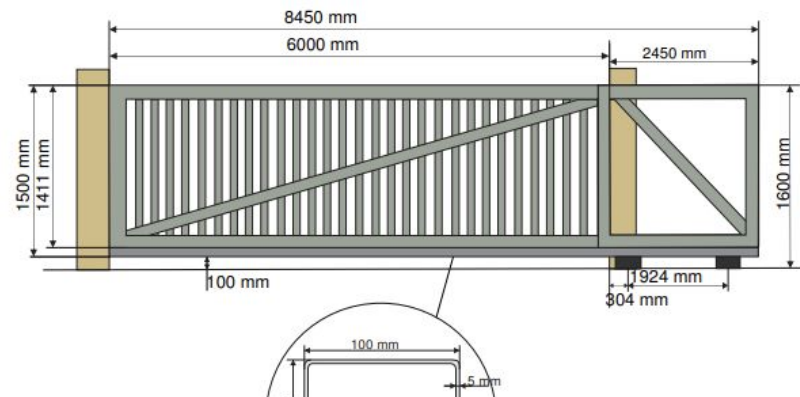

Product	Sk.	Apzīmējums	Parametri						Normējums	Cena (bez PVN)
1. Sekoju vārti	12		Vārtu tips Industriālie	W - Platums 4500	H - Augstums 5000	Hh - Vietu vietas 1700	Pacēkums Sliedes standarts	Sliedes Industriālās 2mm	12 x 6:38:32	29,007.14
2. Sekoju vārti	32		Vārtu tips Industriālie	W - Platums 4500	H - Augstums 5000	Hh - Vietu vietas 1700	Pacēkums Sliedes standarts	Sliedes Industriālās 2mm	32 x 3:36:51	62,162.73
3. Pacēlija/stalzu/mehānismu ierīmontāža	16		Tornis / pacēlijs Pacēlija ierī ar pēgādi 85						16 x 0:00:00	1,360.00
4. Elektriskais aizsērējs 12V DC (sprēds)	12								12 x 0:00:30	110.04

Nomenklatūras

Kopīgais saraksts [Pa lastrādājumiem](#)

Punkts	Ražotāja artikuls	H.kods	Nosaukums	Atilkums	Rezervēts	Detaju...	Sagat...	Detajas izm.	Cena
00100 Paneļi	Ceļa darbs	CE01	Izgatavošana			1413.73	1413.73	32.14	
00100 Paneļi	TE 625x4576 RI SILVER	TE9825X4576S	Vārtu paneļis TE 625x4576 RI SIL...	1.3	0	352	352	4536	
00200 Paneļu gali	Ceļa darbs	CE01	Izgatavošana			704	704	16	
00200 Paneļu gali	PG625INDL	BB021-3L	Paneļu gals PG625INDL	594	115	352	352	0	
00200 Paneļu gali	PG625INDR	BB021-3R	Paneļu gals PG625INDR	594	115	352	352	0	
00300 Blīvgumijas Profils	1038-5100	FF1038-5100	Blīvgumijas profils 1038-5100	110	10.5	44	44	4540	

Jauns	Līgums noslēgts	Nodots ražošanai	Noliktavā	Montāžā	Atcelts
Enormous Wool Table Elizabete Vanags 56-9315	Incredible Iron Table Ainars Matīss 51-5712	Incredible Plastic Bench Ausma Egīlīte 42-9299	Aerodynamic Linen Bottle Brojislava Bērziņš 68-1572	Aerodynamic Wool Coat Niks Alksnis 99-2190	Durable Bronze Bench Džeimss Vitoliņš 69-9655
Ergonomic Bronze Lamp Ansis Tiruma 39-3316	Durable Paper Pants Kristīne Ozola 44-3198	Synergistic Concrete Bottle Juris Ābols 59-1130	Sleek Plastic Wallet Aleksis Baumanis 40-2734	Gorgeous Bronze Knife Elita Novickis 74-7018	Awesome Iron Table Agnis Muceniekis 60-3435
Synergistic Steel Clock Laura Bartulis 22-3211	Enormous Concrete Lamp Johans Tiruma 20-7624	Mediocre Iron Lamp Ingus Jansons 91-514	Fantastic Granite Lamp Mediocre Iron Lamp 4-7327	Rustic Plastic Car Gunta Gulbis 58-9653	Awesome Concrete Wallet Haris Umanis 52-2046
Durable Leather Shirt Antra Krūmiņa 42-5133	Small Leather Car Maira Dukurs 67-2319	Fantastic Wooden Bench Kaučuks 4-7327	Fantastic Granite Bench Lolita Vilks 23-8375	Mediocre Linen Shirt Andrejs Zariņš 80-9415	Awesome Iron Knife Austrijs Mežlauks 47-3706

CAD modeļu ielāde un interpretācija

Tekla | Revit | SolidWorks | SketchUp | u.c.

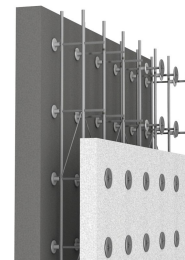

Ražošanas normas

07.04.2020	
Kopā	76.34
Bez grupas	56.00 0.00
Preču izsniegšana	2.00 9.25
Noliktava	7.00 2.31
Paneļu cehs	14.00 3.54
Dzeļu cehs	10.00 5.33
AL cehs	28.00 11.15
Metinātava	14.00 42.14
Krāsošana	0.00 0.01

BOM / Izeimateriāli

Punkts	Ražotāja artikuls	H.kods	Nosaukums	Atlikums	Rezervēts	Detalju...	Sagat....	Detaljas izm.	Cena
00100	Paneļi	CeĶa darbs	CED1	Izgatavošana		1413.73	1413.73	32.14	
00100	Paneļi	TE 625x4576 RI SILVER	TERR625x4576S	Virtu paneļa TE 625x4576 RI SI...	1.3	352	352	4536	
00200	Paneļu gali	CeĶa darbs	CED1	Izgatavošana		704	704	16	
00200	Paneļu gali	PG625INDL	BB021-3L	Paneļu gals PG625INDL	594	352	352	0	
00200	Paneļu gali	PG625INDR	BB021-3R	Paneļu gals PG625INDR	594	352	352	0	
00300	Blīvgumijas Profis	1038-5100	FF1038-5100	Blīvgumijas profis 1038-5100	110	44	44	4540	
00300	Blīvgumijas Profis	CeĶa darbs	CED1	Izgatavošana		114	114	1.5	
00301	Blīvg. profiļi peronālā durvīm	1041LTB5050	FF1041LTB5050	Blīvgumijas profis 1041LTB5050	17.5	12	12	4540	
00301	Blīvg. profiļi peronālā durvīm	CeĶa darbs	CED1	Izgatavošana		540	540	45	
00301	Blīvg. profiļi peronālā durvīm	1041U3050	FF1041U3050	Zemā stieķā U profis 1041U3...	33.52	0	24	14.77 1870	
00302	Apakšējā blīvgumija	CeĶa darbs	CED1	Izgatavošana		84	84	3	
00302	Apakšējā blīvgumija	1035L	FF1035L	Zemā stieķā blīvgumija 1035L	191.44	0	24	111.13 4540	
00303	Augšējā blīvgumija	1036-36	FF1036-36	Augšas blīvgumija 1036-36	1416.8	93.06	44	203.72 4540	400.85

Materiālu optimizācija

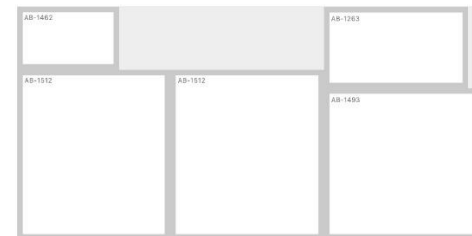

Standartizēta un pārskatāma informācijas aprīte un automatizēti procesi

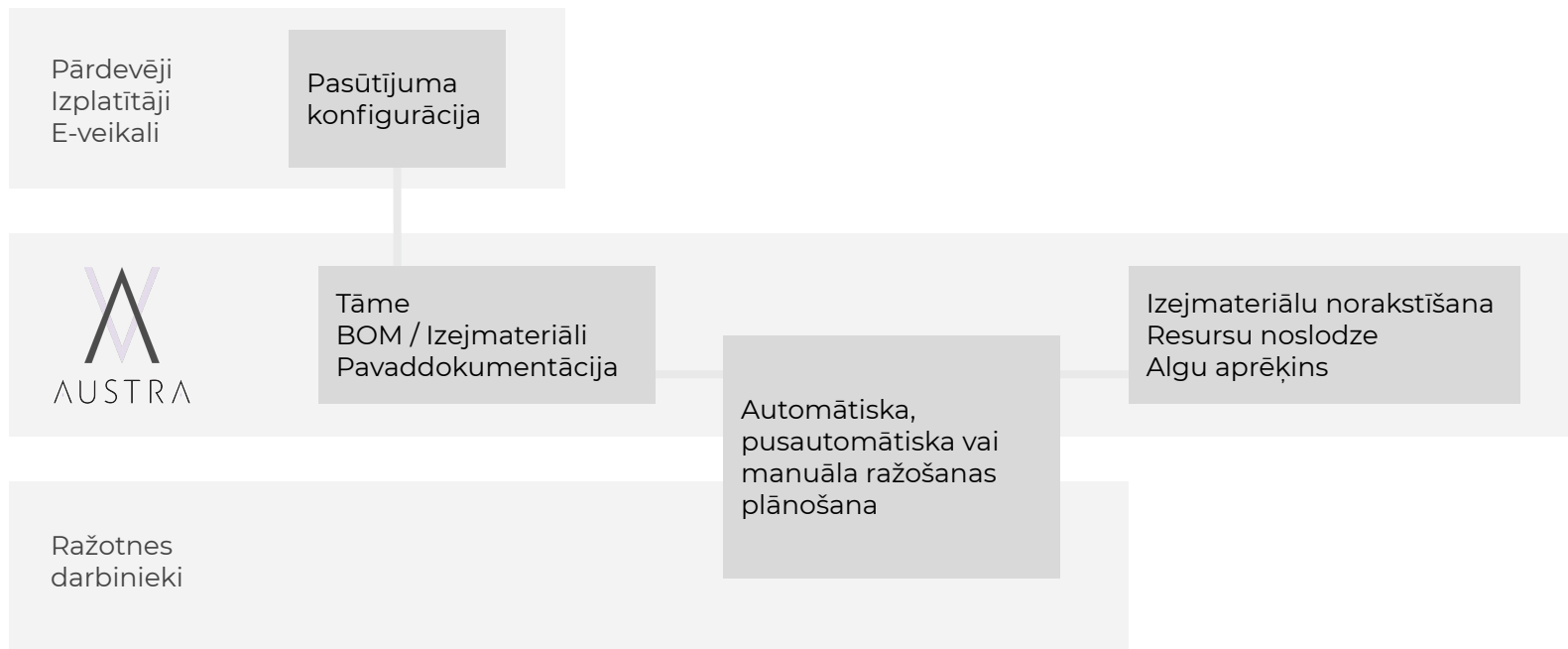



Pārskatāma un intuitīva ražošanas plānošana

- Drag-and-drop: Ērta plāna veidošana un izmaiņu pārvaldība
- Kalendārais skats: Pārskatāms kopējais ražošanas plāns
- Operāciju kapacitātes: Pārskatāma resursu noslodze un analītika
- Ērta navigācija uz saistītajiem interfeisiem: Pasūtījuma specifikācija, dokumentācija, u.c.
- Informācijas filtrēšanas iespējas: lekārtas, darbinieki, pasūtījumi, produktu tipi

Ražošana / Plānotājs

23.09.2019 29.09.2019

01.10.2019 11:43

0 2 38645-1 4:30

0 1 38645-2 2:28

0 6 38645-3 0:00

0 1 38645-4 0:01

0 1 38383-X 4:40

03.10.2019 107:36

0 1 36964-1 107:36

04.10.2019 12:30

0 1 38565-1 12:30

05.10.2019 2:45

0 2 39296-1 2:45

07.05.2019 0:01

0 1 34863-X 0:01

08.10.2019 37:00

0 1 38148-1 1:58

0 1 39260-1 2:00

0 6 39311-X 25:06

0 1 39311-X 25:06

23.09.2019 4:32

0 1 38915-1 4:32

02.10.2019 0:43

0 1 39074-X 0:43

12.09.2019 11:46

0 1 36133-1 11:46

0 6 36133-2 0:00

18.07.2019 0:01

0 1 36927-1 0:01

0 1 36927-2 0:01

0 1 36927-3 0:01

21.09.2019 4:33

0 527 39414-X 4:33

0 1 39415-X 0:01

0 1 39416-X 0:01

0 4 39417-X 0:02

0 1 39422-X 0:01

0 1 39430-X 0:01

24.09.2019 3:33

0 1 38077-1 3:33

0 1 38077-2 3:54

02.10.2019 7:24

0 2 35197-X 0:27

0 1 38074-1 0:24

0 1 38074-2 0:25

07.10.2019 1:03

0 2 38868-1 1:03

08.10.2019 1:20

0 1 39076-1 1:20

13.09.2019 0:04

0 1 38997-X 0:01

0 6 39072-X 0:00

15.09.2019 0:01

0 1 39211-X 0:01

18.09.2019 0:01

0 1 39289-X 0:01

25.09.2019 1:24

01.10.2019 0:49

0 1 39434-X 0:49

02.10.2019 15:08

0 2 35197-X 0:31

0 1 36770-2 3:18

06.10.2019 6:28

0 1 38836-1 1:57

0 1 39059-1 1:59

0 1 39093-1 2:33

07.10.2019 2:28

0 2 38868-1 2:28

08.10.2019 2:33

0 1 39076-1 0:38

23.09.2019 0:37

0 1 38212-X 0:37

25.09.2019 1:24

0 1 39289-X 0:01

Izstrādājumi

Pasūtījuma rindas

× Atcelts × Jauns × Sarazots × Pārbaudīts

× Notiek norakstīšana × Norakstīts

× Atcelts × Ražošana × Nolikavā ×

Pasūtījums ▲▼	Atbildīgais ▲▼	Pasūtītājs ▲▼
0 1 34036-2 0:49 ✓	GUP	Zn metāls, SIA
0 1 40493-1 0:47 ✓	JAK	DEFIA, SIA
0 1 40493-2 0:01 ✓	JAK	DEFIA, SIA
0 1 40493-3 0:01 ✓	JAK	DEFIA, SIA
0 2 43184-1 2:40 ✓	UHO	Viktors Nesterovs
0 4 43184-10 5:31 ✓	UHO	Viktors Nesterovs
0 1 43184-11 1:25 ✓	UHO	Viktors Nesterovs
0 1 43184-12 1:15 ✓	UHO	Viktors Nesterovs
0 1 43184-13 1:17 ✓	UHO	Viktors Nesterovs
0 1 43184-14 1:17 ✓	UHO	Viktors Nesterovs

22.04.2020

Kopā 43:45

Bez grupas 56:00 0:00

Preču izsnieg... 2:00 2:33

Nolikava 7:00 5:36

Paneļu cehs 14:00 3:16

Dzelzu cehs 10:00 3:18

AL cehs 28:00 15:17

Metinātava 14:00 12:06

Krāsošana 0:00 0:01

22.04.2020

Kopā 43:45

Bez grupas 56:00 0:00

Preču izsniegšana 2:00 2:33

Nolikava 7:00 5:36

Paneļu cehs 14:00 3:16

Dzelzu cehs 10:00 3:18

0 1 45555-1 1:32

0 2 45874-X 0:22

0 2 46014-1 1:14

0 1 46286-X 0:11



Uz pasūtījuma parametriem un resursu kapacitātēm balstīti plānošanas algoritmi

Pasūtījuma parametri
Pasūtījuma konfigurācija un apstiprinājums
Pasūtījuma izejmateriālu saraksts
Pasūtījuma darbietilpības normas
Piegādes termiņi
Pasūtījumu prioritātes
Resursu parametri
Iekārtu kapacitāte
Cilvēkresursu kapacitāte
Izejmateriālu pieejamība noliktavā

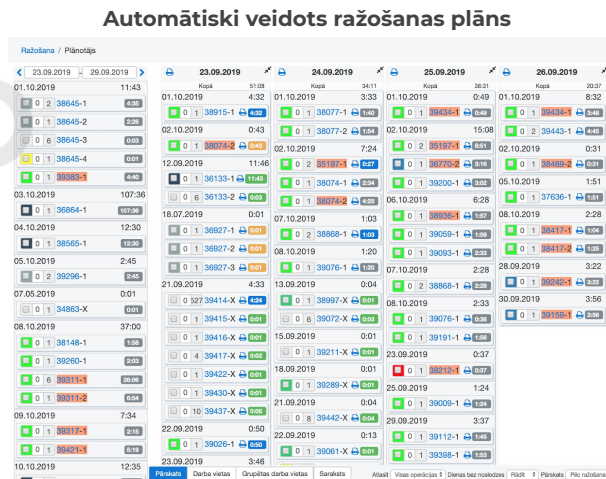
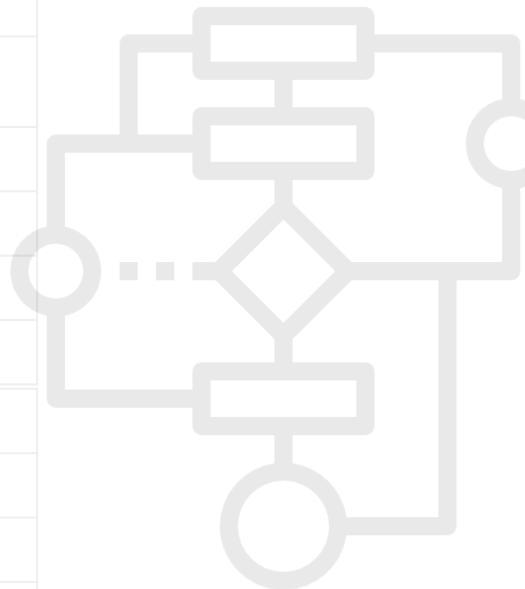



Konfigurējams loģistikas vadības process

- Paku komplektēšana balstoties uz ietilpības un/vai masas kapacitāti
- Kravu komplektēšana
- Maršrutu, kravu, automašīnu plānošana
- Iekšējās un ārpuskalpojuma loģistikas plānošana un informācijas aprīte
- Kravu optimizācijas un automatizācijas iespējas

Montāžas resursu plānošana

- Montāžas pasūtījumu veidošana
- Montāžas brigāžu komplektēšana un plānošana
- Montāžas darba ietilpības
- Montāžas darba uzdevumu grupēšana (pēc produktiem, montāžas objektiem)
- Darbinieku kustības plānošana
- Darba uzdevumu izveide

Montāža / Plānotājs

27.04.2020 - 03.05.2020

20.03

0 1 33395-1 8:24

10.06

0 1 34811-1 12:48

30.09

0 6 36328-1 6:23

0 1 36328-2 12:00

0 4 36328-4 44:24

0 1 36328-5 7:00

0 1 36328-6 10:36

0 3 36328-7 33:36

11.10

0 1 39450-1 8:24

06.01

0 1 41863-1 13:18

20.01

0 1 42319-5 7:20

24.01

0 1 40819-13 102:00

29.01

0 1 32754-1 10:00

08.03

0 1 35598-2 0:30

08.04

0 1 44371-1 8:30

15.04

0 1 29172-8 10:00

24.04

0 1 45482-1 7:30

27.04

0 1 46609-1 3:00

29.04

0 1 46132-1 0:45

30.04

0 2 46558-1 1:12

0 2 46558-2 1:12

27.04

Māris, MārtiņšM LC-893

0 2 45565-1 6:03

0 1 45989-1 0:45

0 2 46112-1 0:54

0 1 46112-2 0:27

0 1 46112-3 0:27

0 1 46499-1 1:00

AndrišK, AndrišR KJ 1759

0 1 45399-1 12:48

0 1 46540-2 2:27

0 1 46663-1 8:00

Armands, EIM KD 1718

0 1 46593-2 2:00

0 1 46609-1 1:00

0 1 46650-1 1:00

Gints KS 6574

0 1 46604-3 1:00

NZ2

0 1 45368-1 NZ2

JST, JānisV KJ 4583

0 1 46569-2 4:00

Armands KD 1718

0 1 46838-2 0:30

28.04

AndrišK, AndrišR, Armands... KJ 1759

0 1 42987-2 2:00

0 1 42987-5 4:00

Māris, MārtiņšM LC-893

0 1 44727-1 8:00

0 1 46519-6 2:00

0 1 46611-4 3:00

JST, JānisV KJ 4583

0 1 45555-1 12:24

0 1 45555-2 4:00

Māris, MārtiņšM LC-893

0 1 46714-1 1:00

29.04

AndrišK, AndrišR KJ 1759

0 1 45444-1 7:24

0 1 46788-3 4:00

0 1 46779-1 2:00

JST, JānisV KJ 4583

0 1 45243-1 5:06

0 1 45243-2 5:00

Māris, MārtiņšM LC-893

0 1 43184-25 3:24

0 1 45713-1 8:00

0 1 46467-12 0:46

0 1 46467-14 1:00

Gints KS 6574

0 1 46708-2 1:00

0 3 46715-1 3:00

Armands, EIM KD 1718

0 1 46772-4 1:00

0 3 46772-5 3:00

0 2 46772-6 2:00

30.04

AndrišK, AndrišR, Armands KJ 1759

0 1 43310-1 15:48

0 1 43310-2 15:48

JST, JānisV KJ 4583

0 1 45822-1 4:00

Māris, MārtiņšM LC-893

0 2 45576-1 8:00

0 1 45576-2 3:00

0 1 46350-1 5:18

0 1 46760-1 1:00

EIM MF 8445

0 1 46398-4 2:00

Armands, EIM, Gints KS 6574

0 1 46891-1 36:00

Labot braucienu

Montāžas datums: 27.04.2020

Darbinieki:

Auto / Šoferis: KD 171 x x

Plānotais attālums (km) / Laiks ceļā: 30 km 0 HH 40 MM

Piezīmes

Pasūtījuma 46838 darba piezīmes: -

46838-2

Saglabāt Atceļt

Paātrināta informācijas aprīte

- Produkta dzīves cikla statusu uzturēšana
- Darbinieku laika uzskaitē
- Apziņošana
- Kvalitātes vadība: foto un video fiksācija
- GPS koordinātes

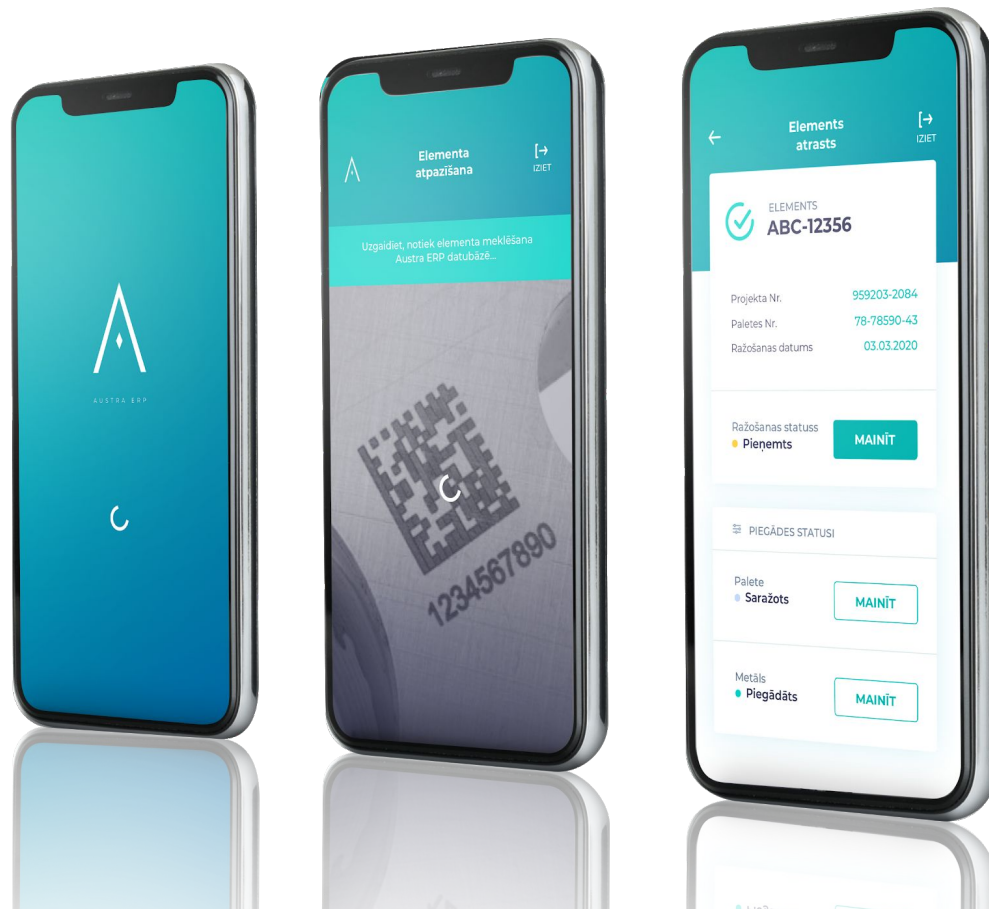



Automātiskas datu plūsmas un dažādas moduļu komplektēšanas iespējas

AUSTRA

Pārdošanas pasūtījumi
CRM
Noliktavas kustības
Ražošanas pasūtījumi
Pasūtījumu apmaksas
Algu kalkulācijas
u.c.



Horizon | MS Dynamics
SAP | HansaWorld
Jumis | u.c.

Uzņēmumi un darbinieki
Pavadzīmes un rēķini
Klientu reģistrs
Noliktavas un artikuli
Ražojuma izveide un norakstīšana
Maksājumu informācija
Nodokļu aprēķini
u.c.

AUSTRA
Pārdošana
Produktu konfigurācija
Pasūtījumu apstrāde
Normēšana
Ražošanas plānošana
Sagāde
Kvalitātes vadība
Loģistika
Montāža

Finanšu vadība
Noliktava
Grāmatvedība
Reģistri
Personāla vadība

AUSTRA
Produktu konfigurācija
Pasūtījumu apstrāde
Normēšana
Ražošanas plānošana

Finanšu vadība
Noliktava
Grāmatvedība
Reģistri

Ārējā sistēma x
Pārdošana
Laika uzskaitē
IoT risinājumi
Loģistika
Dokumentu vadība

Piesakies Austra ERP demonstrācijai:

Olga Ļešņikoviča-Rinķe

Produktu pārdošanas vadītāja

E-pasts: olga.rinke@zetaindustry.eu

Tālrunis: +371 26 039 535

www.zetaindustry.eu